

PFEIFER

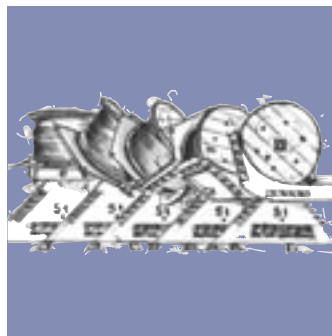

11/2005

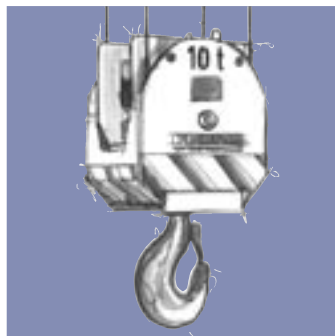

**Technika dźwigowa –
urządzenia podnoszenia i
manipulowania ładunkiem**

PFEIFER
Technika Linowa i Dźwigowa

UL. WROCLAWSKA 68
55-330 KREPICE K/WROCLAWIA
TEL +48 71 39 80 760
FAX +48 71 39 80 769
E-MAIL biuro@pfeifer.pl
INTERNET www.pfeifer.pl

Praca z nami daje Państwu poczucie pewności!



Zaufanie do doświadczenia

Nasi doświadczeni, dysponujący dużą wiedzą praktyczną technicy i inżynierowie podejmują już od wielu lat wyzwania w różnych obszarach przemysłu.

Bazowanie na pewności

Wyposażenie techniczne naszych maszyn i urządzeń gwarantuje pełne bezpieczeństwo dla Państwa pracowników i ładunków. Wszystkie oferowane przez firmę Pfeifer urządzenia są projektowane i produkowane w naszym zakładzie w Memmingen.



Wdrażanie nowych idei

Bezustannie wprowadzamy nowe rozwiązania konstrukcyjne w projektach wszelkich urządzeń w zakresie: bezpieczeństwa, komfortu obsługi czy jakości pracy.



Rozwój, projektowanie i produkcja są zawsze prowadzone zgodnie z najnowszymi, aktualnymi normami **EN i DIN**, a także wymaganiami instrukcji UVV.

Pracujemy w systemie jakości według normy **DIN EN ISO 9001:2000** w zakresie projektowania i budowy urządzeń.

Posiadamy wszelkie niezbędne dopuszczenia gwarantujące jakość i bezpieczeństwo naszych urządzeń.

Na życzenie klienta, każde duże urządzenie po sprawdzeniu w naszym zakładzie zostanie wyposażone w książkę kontroli.



Niezawodny partner ze światowymi referencjami.

W obliczu nietypowych problemów chętnie opracujemy indywidualne rozwiązania, dopasowane do Państwa potrzeb.

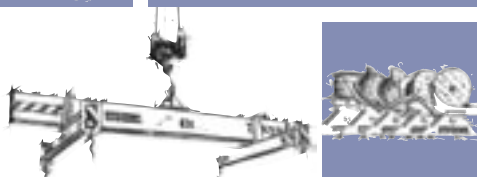
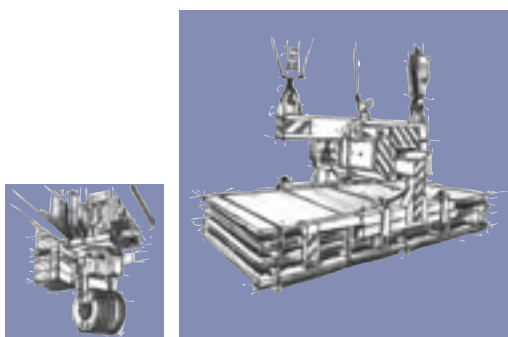

Spektrum naszych produktów

Operowanie zwojami blach	4
Teleskopowe chwytaki do zwojów blach, teleskopowe chwytaki wewnętrzne do zwojów blach, chwytaki do obrotu zwojów blach, C-haki, wewnętrzne chwytaki do transportu zwojów drutu	
Paletowanie ładunków	6
Teleskopowe chwytaki pakietowe, chwytaki do paletowania, uchwyty widłowe, chwytaki do stalowych mat budowlanych	
Obracanie „trudnych” ładunków	
... na żurawiu	8
trawersy obrotowe, jednostki obrotowe	
... na podłożu	9
stoły obrotowe, stoły przewracające	
Transport ładunków ekstremalnych	10
Trawersy specjalne, trawersy wyrównujące, trawersy „z długimi hakami”, trawersy nastawne, trawersy na wózki widłowe	
Transport bel papierowych	12
Chwytaki do bel papieru, chwytaki obrotowe do bel papieru, teleskopowe chwytaki do bel papieru, stoły obrotowe do bel papieru, trawersy obrotowe z długimi hakami	
Zbocza hakowe	13
Zbocza dwu i wiele kołowe, zbocza ze zintegrowanym systemem ważącym	
Manipulowanie ciężkimi walcami i blokami	14
Trawersy nastawne, chwytaki do bloków, elementy wyrównawcze, chwytaki do elementów walcowych	
System składowania dużych i ciężkich ładunków	15
System regałowy	
Serwis	15
Referencje	16
PFEIFER – oddziały	16

Nasze wsparcie w pracy ze zwojami blach!



- 1 Teleskopowe chwytaki, 25 t ze składanymi i ruchomymi łapami
- 2 Ręcznie nastawne chwytaki, 20 t
- 3 Teleskopowe chwytaki 20 t, z blokadą
- 4 Teleskopowe chwytaki 32 t, z ruchomymi łapami
- 5 Teleskopowe chwytaki 20 t, z blokadą i zabezpieczeniem ładunku, listwą rozłączeniową i składanymi łapami
- 6 Teleskopowe chwytaki z możliwością obrotu w poziomie, 30 t

- 7 Specjalne rozwiązanie łap chwytających
- 8 Wymienne łapy chwytające w rozwiązaniu aluminiowym
- 9 Chwytaki poziome 25 t, chwytanie mechaniczne





10



11



10 Teleskopowe chwytaki wyposażone w wał łączący z automatycznie napędzanym urządzeniem dźwigowym 28 t, laserowy system pomiaru szerokości, zabezpieczenie ładunku

11 Teleskopowe chwytaki 10 t, chwytające od wewnątrz

12 C-haki 14,2 t ze zintegrowanym elementem do obrotu w poziomie, przez kulowo obrotowe połączenie z urządzeniem dźwigowym

13 C-haki 40 t dla stoczni

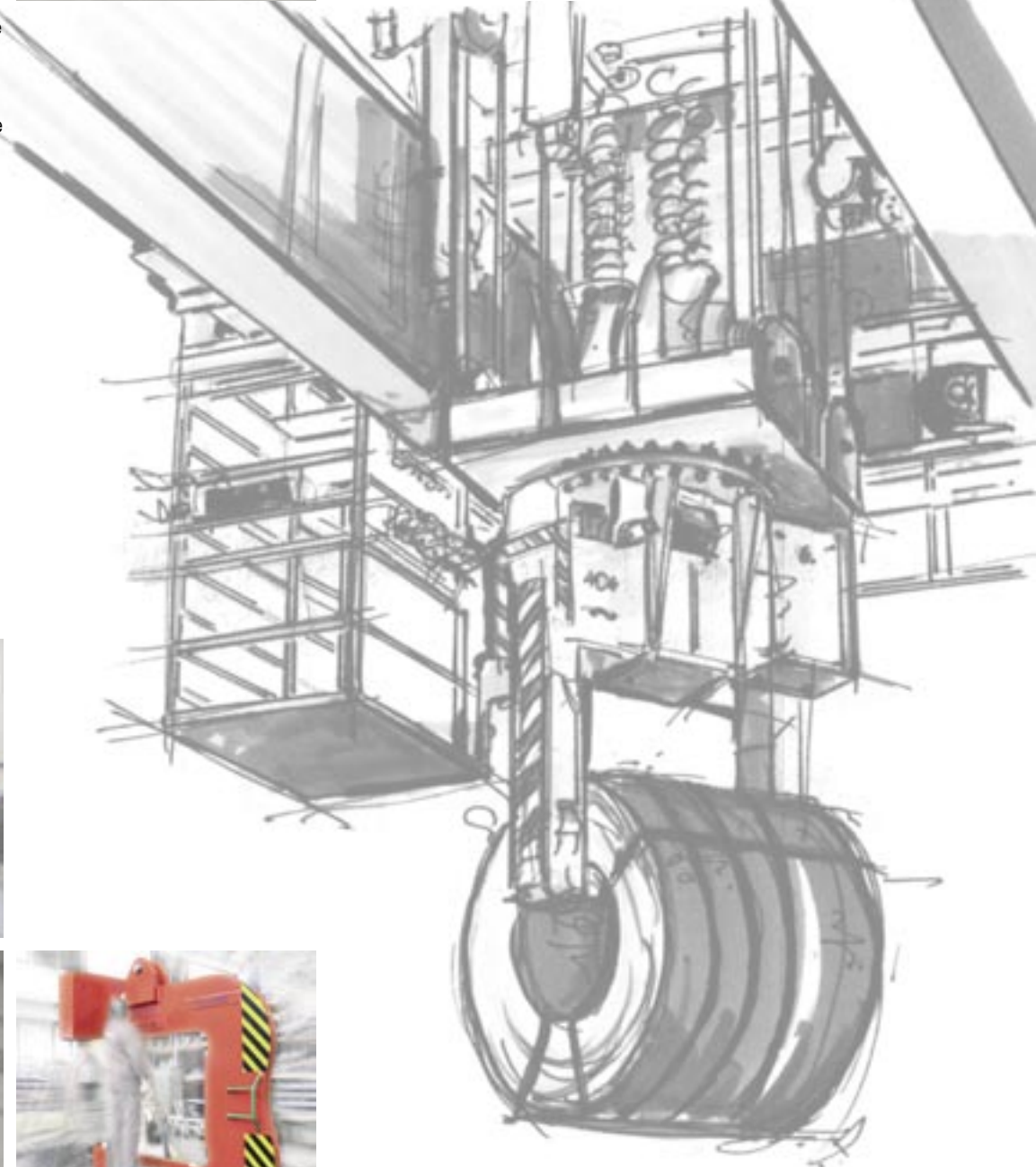

9

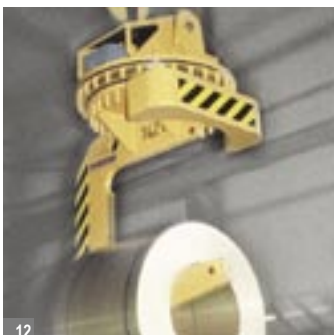

12



13

Paletowanie ładunków



1



2



3



4

- 1 Chwytniki do mat budowlanych 10 t, rozwiązanie elektromechaniczne
- 2 Teleskopowe chwytniki pakietujące 15 t, z zabezpieczeniem ładunku, oraz nastawnymi elementami chwytającymi i hydraulicznym ramieniem nastawnym
- 3 Teleskopowe chwytniki 11 t, z przestawnymi elementami do chwytania i zabezpieczeniem ładunku
- 4 Teleskopowe chwytniki 10 t, z przestawnymi elementami do chwytania i zabezpieczeniem ładunku



5



6



7



- 5 Widły ładujące z zabezpieczeniem przed przesuwaniem się ładunku za pomocą systemu nacisku, do transportu pakietów nie połączonych blach
- 6 Chwytniki do wykrojów blach 4 t, do transportu pakietu niepowiązanych wykrojów blach, przestawne wszerz i wzdłuż
- 7 Chwytniki do wykrojów blach 2 t, do transportu pakietu niepowiązanych wykrojów blach
- 8 Teleskopowe chwytniki do wykrojów z blach, 8 t z możliwością elektro-mechanicznego obrotu i manualnym nastawem ramion chwytaka



8

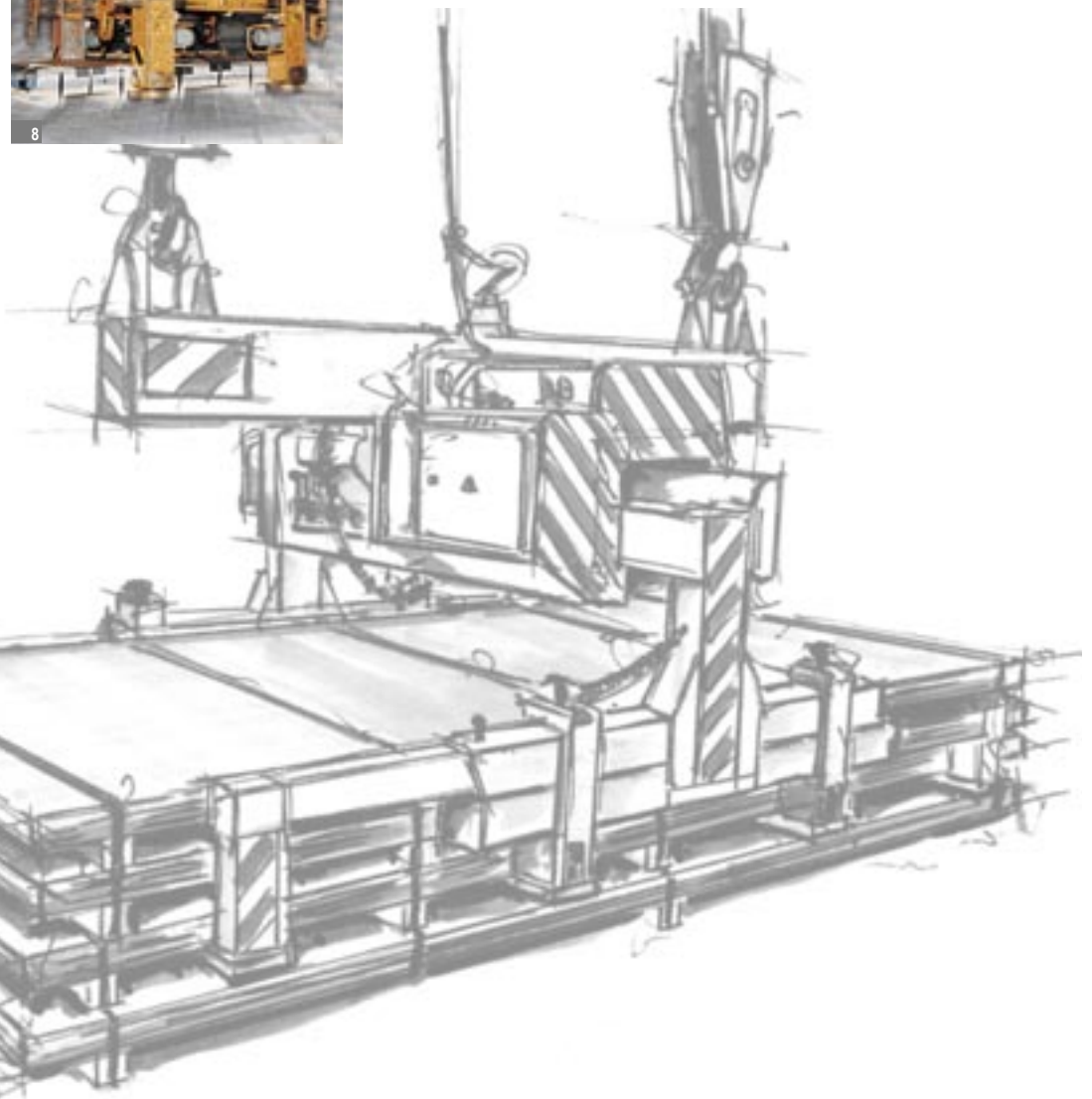

Obracamy kompaktowe ładunki na haku żurawia ...



- 1 Trawers obrotowy 20 t, do obrótu gotowych fabrykatów garażowych z regulowaną długością pasów i okablowaniem sterującym
- 2 Trawers obrotowy 130 t, przestawny system obracania z możliwością ustawienia punktu ciężkości pod ładunkiem
- 3 Trawers obrotowy do obracania osi samochodów ciężarowych, nastawna długość pasów i szerokość chwytania
- 4 Trawers obrotowy do produkcji podwozi samochodowych 12 t, ze sterowaniem radiowym
- 5 Element obrotowy z ramą-adapterem do montażu samochodów ciężarowych
- 6 Trawers obrotowy z dwoma szerokościami chwytania wyposażonych w zamknięcia pasów



1



2



3



4



5



6

... na podłożu

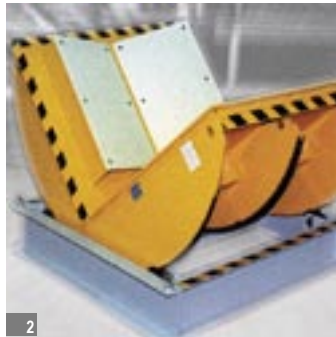
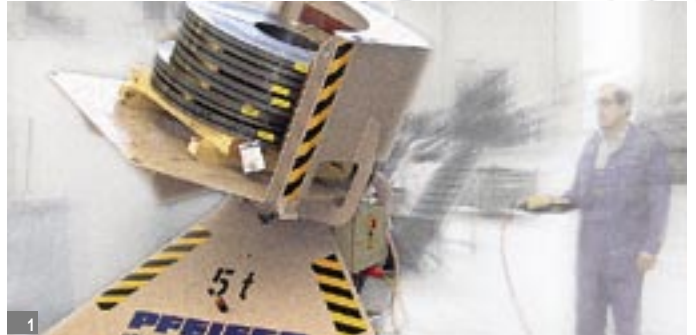
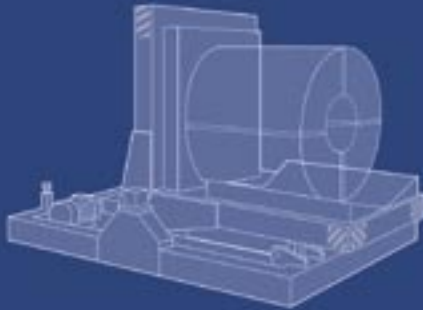

- 1 Stół obrotowy 5 t, do obracania zwojów blach na paletach o 90° załadunek i rozładunek jest możliwy z tej samej strony
- 2 Stół obrotowy 2 t, z mechanizmem zębatkowym
- 3 Stół obrotowy 5 t, do obrotu zwojów lin transportowanych wózkiem widłowym
- 4 Stół obrotowy 850 kg przystosowany do załadunku wózkiem widłowym
- 5 Stół obrotowy do obracania form wtryskowych 10 t
- 6 Stół z możliwością obrotu wokół własnej osi
- 7 Stół obrotowy 25 t, do załadunku wózkiem widłowym

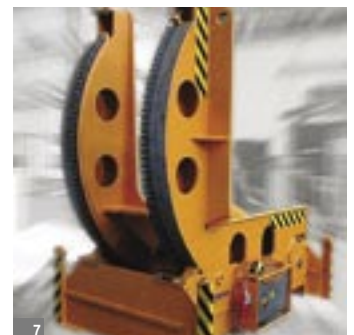

Pomagamy Państwu również w Transporcie ciężkich ładunków

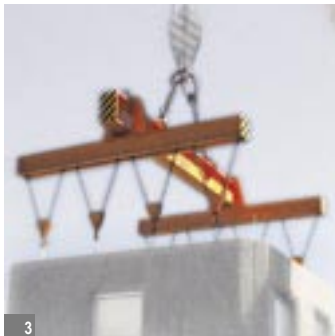

- 1 Trawers ze skracalnymi łańcuchami do transportu maszyn
- 2 Trawers wyrównawczy z systemem równomiernego obciążenia na wszystkich punktach zaczepowych z elektromotorycznie przestawnym punktem zawieszowym
- 3 Nastawny trawers 50 t do równomiernego obciążenia wszystkich punktów zaczepowych





4



5



6



7

4 Trawers „z długimi hakami” do zastosowań w odlewni, nośność 15 t

5 Trawers na widły wózka

6 Trawers wyrównawczy z zintegrowanym wahaczem do manipulowania silnikami samochodowymi, 20 t

7 Nastawny trawers do transportu ładunków specjalnych

8 Nastawny trawers 120 t do transportu bloków betonowych



8

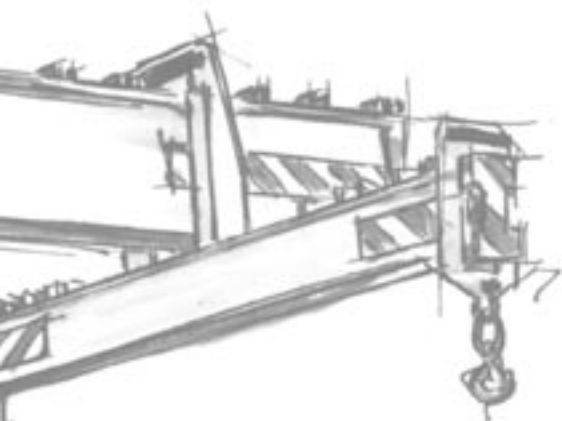

Znamy się również na transporcie wrażliwych powierzchni bel papieru



1 Chwytki do bel papieru 2,5 t, zamykanie za pomocą dwóch ramion

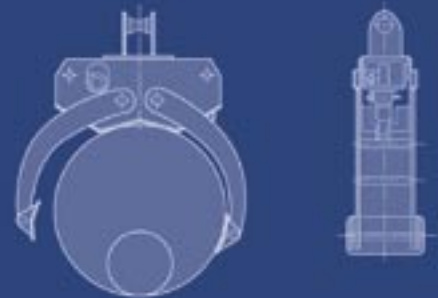

2 Podwójny stół obrotowy do bel papieru 2 x 3 t z przestawną platformą – rozwiązanie elektrohydrauliczne



3 Obrotowy chwytak do bel papieru, kompaktowa budowa z możliwością obrotu w poziomie i optymalną wagą własną

4 Obrotowy trawers „z długimi hakami” do bel papieru z napędem elektromechanicznym i połączeniem sprzęgłowym z żurawiem

5 Teleskopowe chwytki do bel papieru



Potrzebujecie Państwo specjalne rozwiązanie zbloca? Dla nas to żaden problem ...

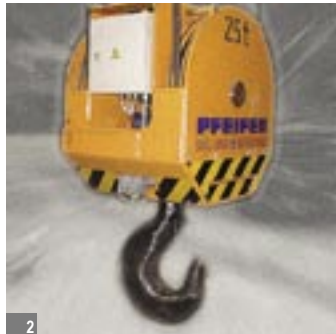

- 1 Zblocze 160 t, 6 kołowe z elektrycznie obrotowym hakiem
- 2 Zblocze 25 t, 2 kołowe z elektrycznie obrotowym i blokowanym hakiem
- 3 Zblocze 40 t, 4 kołowe z elektrycznie obrotowym hakiem i systemem ważącym
- 4 Zblocze 50 t, 3 kołowe z elektrycznie obrotowym hakiem i bocznym napędem

Nawet najcięższe walce i bloki są dla nas lekkie!

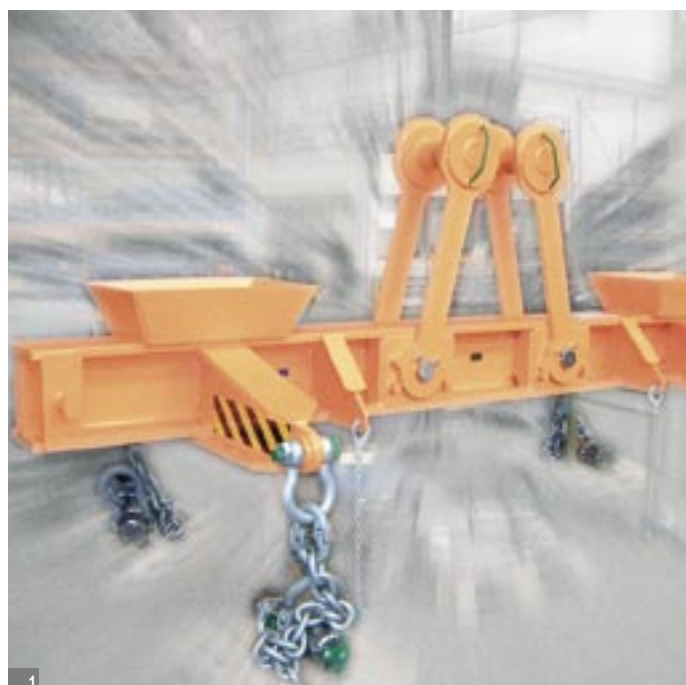

1 Nastawny trawers 60 t, z podwójnym zaczepem do transportu walców przy pomocy lin lub łańcuchów z bolcami

2 Chwytki do bloków z proporcjonalnym rozkładem siły kłm. Urządzenie to ma napęd korbowy do transportu bloków tytanowych

3 Element do transportu walców 10 t z napędem elektromechanicznym do elementów ze środkiem ciężkości tuż pod ładunkiem

4 Element do obracania walców wokół własnej osi 1,3 t z przeciwwagą

5 Elektromechaniczne chwytaki do walców 8 t do transportu jednego względnie dwóch walców

6 Chwytki do transportu walców 82 t



System składowania ciężkich i kompaktowych ładunków Specjalne rozwiązanie made by Pfeifer!



- 1 Tanie rozwiązanie regalowe do składowania pras w dwóch poziomach. Regał ma 15 miejsc po 25 t nośności każde
- 2 Ręcznie obsługiwane łapy do składowania na górnej części regału

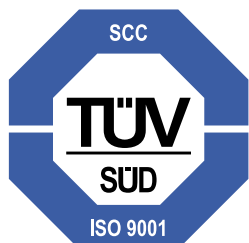

... po sprzedaży nadal
jesteśmy partnerem!

Okresowe kontrole, badania, naprawy, naprawy gwarancyjne – to wszystko wykonujemy dla Państwa – jeśli trzeba na miejscu w Państwa zakładzie.

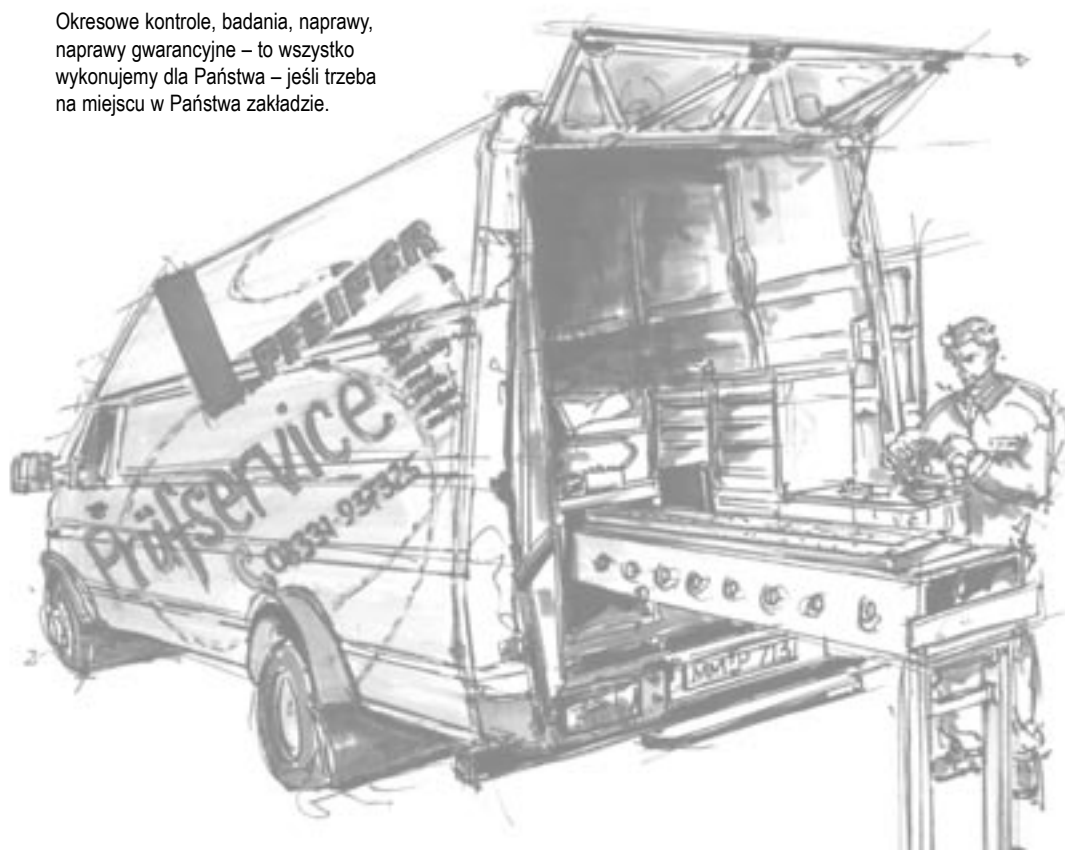

Spektrum działania

- Zajmujemy się serwisem urządzeń kontrolami, przeglądami
- Przy większych elementach przyjeżdżamy do Państwa zakładu, a części zamienne mamy ze sobą
- Specjalne naprawy dokonywane na miejscu w Memmingen

Produkty serwisowane

- Kłemy
- Chwytaکی
- Trawersy
- Zawiesia i wciągarki

PFEIFER

Nasza kompetentna pomoc ...
na całym świecie!



POLEN

- WROCLAW

TEL +48 71 39 80 760

FAX +48 71 39 80 769